

Xiaomi 70mai Dash Cam 4K A800S

HASZNÁLATI ÚTMUTATÓ

BEVEZETÉS

Köszönjük, hogy Xiaomi terméket választott!

Kérjük, használatba vétel előtt olvassa el figyelmesen ezt a használati utasítást, hogy a készüléket könnyen és egyszerűen tudja használni.

A jobb szolgáltatás elérése érdekében a használati utasítás tartalma megváltozhat!

A készülék funkciói és tulajdonságai előzetes figyelmeztetés nélkül megváltozhatnak!

Amennyiben eltérést tapasztal, keresse fel weboldalunkat a legfrissebb információkért!

BIZTONSÁGI FIGYELMEZTETÉSEK

FIGYELMEZTETÉS

- Ne kísérelje meg felnyitni a készüléket és kicserélni az akkumulátort.
- Kérjük, ne húzza a hálózati kábelt közvetlenül, amikor csatlakoztatja/lecsatlakoztatja a töltő adaptert.
- Kérjük, ne hagyja a töltőn a készüléket több mint 24 órára.
- Kérjük, ne helyezzen idegen tárgyat a készülékbe.
- Ne használja a terméket a használati utasítástól eltérő módon.
- A készüléket csak a rendeltetése szerinti célra használja.

BIZTONSÁGI FIGYELMEZTETÉSEK

Mindig tartsa be az alábbi előírásokat a készülék használata során. Ezzel csökkentheti tűz, áramütés és egyéb balesetveszély kockázatát.

- A készülék elektronikai elemeket tartalmaz, ne dobja a terméket tűzbe.
- Ne helyezze a készüléket tűz vagy magas hőforrás közelébe.
- A készülék csak beltéri használatra alkalmas, az optimális hőmérséklet kb. 20-25°C
- A készülék érzékeny műszaki eszköz, kérjük, óvja a leejtéstől és ütődésektől.
- Ne tegye ki a készüléket szélsőségesen magas vagy alacsony hőmérsékletnek, valamint tűző napsugárzásnak vagy közvetlen, nagy hőhatásnak.
- Amennyiben a készülék használata közben azt tapasztalja, hogy az eszköz túlmelegszik, esetleg füstöt vagy kellemetlen szagot bocsát ki, azonnal válassza le az elektromos hálózatról a tüzesetek megelőzése érdekében!
- Amennyiben az adapter vagy a kábele sérült, ne használja tovább a terméket.
- Amennyiben a készülék megsérült, ne használja tovább a terméket.
- Ne hagyja a készüléket kisgyermek számára elérhető helyen
- A készülék nem játék, gyermekek kezébe nem kerülhet! A készüléket és tartozékait, valamint a csomagolás részeit kisgyermek elől elzárva tartsa, mert a kis alkatrészek fulladást vagy egyéb sérülést okozhatnak!
- Javasoljuk, hogy azon személyek, akik fizikailag, érzékszervileg, vagy mentálisan korlátozottak, csak felügyelet alatt, vagy akkor használják a készüléket, ha a termék használatának módját és az esetleges veszélyeket, kockázatokat teljesen megismerték és megértették, és részesültek a megfelelő oktatásban.
- A készüléket hűvös, száraz és pormentes helyen tárolja.
- A készüléket csak arra felhatalmazott személy (márkaszerviz) szerelheti szét.
- Karbantartás előtt húzza ki a készülékből a hálózati adaptert.
- Védje az adapter kábelét. Vezesse úgy a kábelt, hogy ne lehessen rálépni, illetve ne sértse meg rá vagy mellé helyezett más eszköz. Különösen figyeljen a kábelre a készülék csatlakozójánál.
- Csak a készülékkel kompatibilis adaptert használja. Más adapter használata érvényteleníti a garanciát. Húzza ki az adaptert az aljzatból, amikor nem használja azt.
- Beázás esetén azonnal kapcsolja ki a készüléket. Ne szedje szét a szárításhoz ne használjon melegítő / szárító eszközt, pl. hajszárító, mikrohullámú sütő, stb.
- Bármilyen kérdés felmerülése esetén forduljon a szervizhez.

- Ne használja a készüléket extrém hőmérsékleti körülmények között (5°C alatt és +35°C felett), mivel ez megrövidítheti a készülék élettartamát.
- Ne dobálja, kopogtassa vagy zárogassa a készüléket, mivel ez sérülést okozhat a készülék alaplapjában.
- Huzamosabb használat esetén a készülék felmelegedhet. Ez normális jelenség.
- Ne tekerje a kábelt az adapter köré, mikor az tápegységhez van csatlakoztatva.

JELLEMZŐK

Megnevezés:	70mai A800S
Képszenzor:	SONY IMX415 (8 MP)
Látószög:	140°
Felbontás:	max 3840x2160 / 30 fps
Kijelző:	3,0"
Tárhely:	MicroSD kártya max 128GB, UHS-1 vagy gyorsabb (nem tartozék)
Lencse:	7 tagú / f1.8
Kapcsolódás:	WiFi 2.4 GHz / 5 GHz
Szenzorok:	Gyorsulás érzékelő
Akkumulátor:	500 mAh

** Minden adat belső laboratóriumi körülmények között mért eredmény, és a különböző használati szokások és a környezet változása miatt a valóságban eltérhetnek.*

A DOBOZ TARTALMA

- 70mai Smart Dash Cam 4K A800S
- USB kábel
- Dupla USB autós adapter
- Elektrosztatikus címke 2x
- Hőálló ragasztó 2x (egy a tartóra felhelyezve)
- Műanyag spatula
- Tartó
- Használati útmutató
- Jótállási jegy

Hulladékkezelés

A hulladékkezelésre a 2002/96/EK európai irányelv vonatkozik.

Az elektronikus hulladékot a háztartási hulladéktól elkülönítve kell elhelyezni az arra kijelölt helyen. További információt a helyi önkormányzattól vagy környezetvédelmi szervektől kérhet.

Gyártó:

70mai Co., Ltd (Mi Ecosystem Company)

Address: Room2220, building2, No.588, Zixingroad, MinHangDistrict, Shanghai, China

Megfelelőségi nyilatkozat (Kivonat)

A forgalomba hozó kijelenti, hogy a készülék megfelel a rendeltetésszerű használatnak és az előírásoknak megfelelően termékmatricával, jótállási jeggyel és magyar nyelvű használati útmutatóval kerül forgalomba.

A gyártó által közzétett nyilatkozat alapján a termék CE megfelelőségi jellel kerül a forgalomba a 79/1997.(XXII.31.) IKIM rendelet 5.§ (1) bekezdésének megfelelően.

Minőségtanúsítás

A forgalomba hozó tanúsítja, hogy a készülék a 2/1984. (III.10.) IpM-BkM. Sz. rendeletben előírtak szerint megfelel a leírásban szereplő műszaki jellemzőknek.

© 2021 Minden jog fenntartva a WayteQ Europe Kft. részére.

IMPORTŐR:

WayteQ

WAYTEQ EUROPE KFT. | 1097 Budapest, Gubacsi út 6.

Tel.: (+36-1) 21-73-632, (+36 1) 21-73-631 | Fax: (+36-1) 21-73-619

Email: info@wayteq.eu | Web: www.wayteq.eu www.xiaomi.hu

KEZELŐSZERVEK

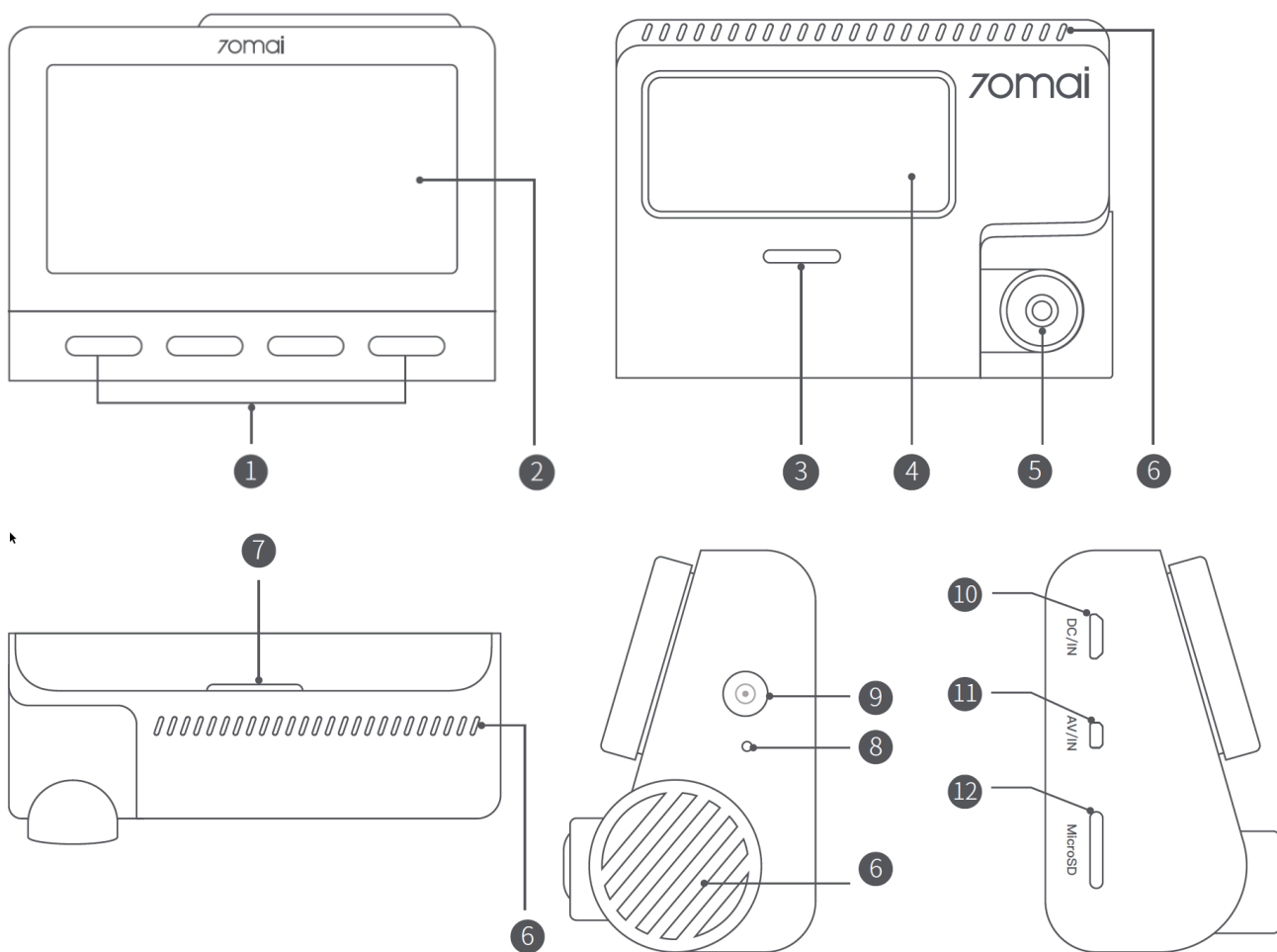

1. Funkció gombok
2. Kijelző
3. Hangszóró
4. Tartó csatlakozó
5. Kamera
6. Szellőző nyílás

7. Jelzőfény
8. Mikrofon
9. Be/kikapcsoló gomb
10. Táp csatlakozás
11. Hátsó kamera csatlakozó
12. Memóriakártya foglalat

FELSZERELÉS

1. Az elektrosztatikus címke felhelyezése

Tisztítsa meg a szélvédőt és helyezze el az elektrosztatikus címkét az ábra szerint javasolt helyen.

Ellenőrizze, hogy minden légbuborékot eltávolított az üveg és a címke között.

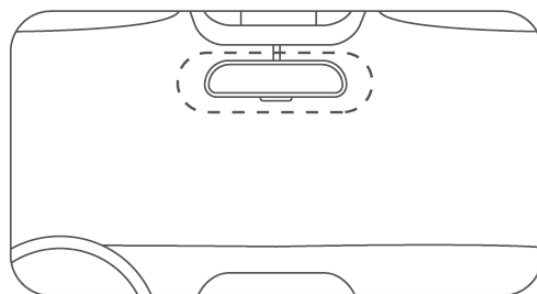

2. Helyezze be a memóriakártyát

Helyezze be a memóriakártyát a memóriakártya foglalatba az érintkezőkkel felfelé.

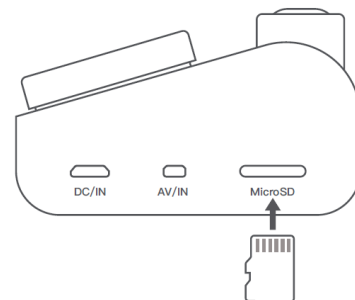

3. Helyezze a kamerát a tartóbölcsőbe

Helyezze a Dash Cam 4K A800S kamerát a bölcsőbe az ábra szerint. A megfelelő behelyezést egy kattató hang jelzi.

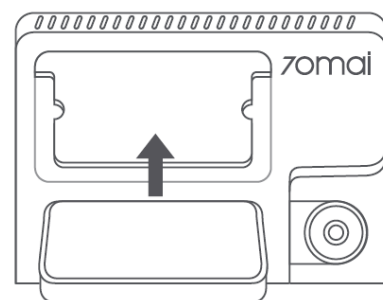

4. Ragassza a kamera tartót a szélvédőre

Távolítsa el a védőréteget a tartóról és helyezze az elektrosztatikus címke közepére az ábra szerint.

Nyomja a tartót az elektrosztatikus címkéhez szorosan a megfelelő rögzítéshez.

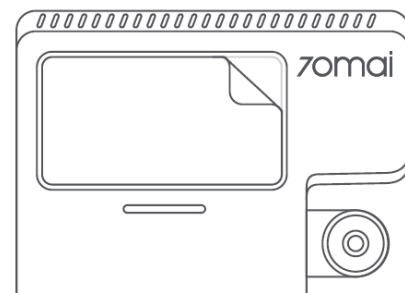

5. Csatlakoztassa az USB kábelt a szivargyűjtőhöz

Igazítsa a kábelt a szélvédő felső széléhez és vezesse végig az utas oldalán, majd a kesztyűtartó alatt az ábra szerint.

Csatlakoztassa a kábelt az adapterhez, majd helyezze az adaptert a szivargyűjtőbe.

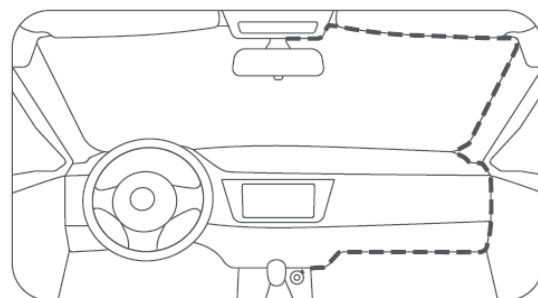

Megjegyzés: A szivargyűjtő az ön gépkocsijában máshol lehet elhelyezve. A kép csak illusztrációs céllal készült.

6. Állítsa be a kamera szögét

Kapcsolja be a kamerát és állítsa be a szöget fel és le a kijelzővel ellentétesen, hogy a kamera előre nézzen.

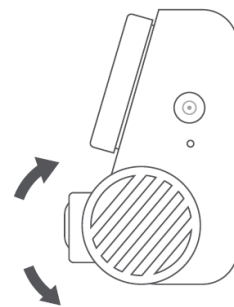

Tartozékok (opcionális)

A hátsó kamera funkció hátsó kamera megléte esetén használható.

Megjegyzés: A kompatibilitási hibák elkerülése végett ajánlott 70mai hátsó kamera használata.

A KÉSZÜLÉK HASZNÁLATA

GOMBOK FUNKCIÓI

Be/kikapcsoló gomb

Kikapcsolt állapotban: nyomja meg a be/kikapcsoló gombot 3 másodpercig a kamera bekapcsolásához.

Bekapcsolt állapotban:

- A be/kikapcsoló gomb megnyomásával be/kikapcsolhatja a kijelzőt.
- A be/kikapcsoló gomb 3 másodpercig történő nyomva tartásával leállíthatja a kamerát.
- A be/kikapcsoló gomb 15 másodpercig történő nyomva tartásával kikapcsolhatja a kamerát.

Funkció gombok

A kamera négy funkció gombbal van ellátva. Mindegyik különböző funkcióra használható a különböző képernyőkön. A funkciók a gombok funkcióit a kijelző alján jelenítik meg.

JELZŐFÉNY ÁLLAPOTA

Művelet	Jelzőfény állapota	
Kikapcsolt állapot	Kikapcsolva	
Bekapcsolt állapot	Normál felvétel	Zölden világít
	Vészhelyzeti video felvétel	Zölden villog
	Hibás felvétel	Vörösén világít
	Nincs felvételi mód	Kéken világít

* A memóriakártya behelyezése után a kamera automatikusan felvételi módba lép, minden bekapcsoláskor. A kijelző bal felső sarkában vörös villogó jelzés mutatja, hogy a felvételkedészítés működik. A felvételkedészítés nem szüneteltethető.

Az alábbi esetekben a kamera nincs felvételi módban és a felvétel szünetel:

- 1) A kamera első bekapcsolásakor a beüzemelési folyamat során.
- 2) A kamera gyári állapotra állítása során.
- 3) A memóriakártya formázás alatt van.
- 4) A kamera frissítésének teljes folyamata alatt.
- 5) A készített felvételek visszanezése során az album megnyitásakor a kamerán vagy az alkalmazásban.
- 6) Felvételt befolyásoló paraméter megváltoztatásánál (pl. rendszeridő)
- 7) Ha a memóriakártya írási sebessége UHS-1 alatti és a felvétel során az írási sebesség megnő. Cserélje a kártyát nagyobb sebességűre.
- 8) Ha a memóriakártya adattárolása töredezett, amely csökkenti az írási sebességet. Formázza meg a memóriakártyát.

Ha visszatér a kezdő képernyőkre vagy a fenti folyamatok befejeződnek, a kamera automatikusan elindítja a felvételt.

Az alábbi módokban készít felvételt a készülék:

- Első kamera felvétele
- Hátsó kamera (ha az csatlakoztatva van)
- Vészhelyzeti felvétel
- Parkolási felvétel

BE/KIKAPCSOLÁS

Bekapcsolás

A kamera az alábbi módokon kapcsolható be:

- A be/kikapcsoló gomb megnyomásával.
- Ha a kamerát a szivargyújtós töltőhöz csatlakoztatja és az autót elindítja, amikor a szivargyújtós töltő áramot kap, a kamera bekapcsol.
- Ha parkolóőr üzemmódban a kamera bármilyen mozgást vagy ütközést érzékel, automatikusan bekapcsol.

Kikapcsolás

A kamera az alábbi módokon kapcsolható ki:

- A be/kikapcsoló gomb nyomva tartásával
- Ha a kamerát a szivargyújtós töltőhöz csatlakoztatja és az autót leállítja, amikor a szivargyújtós töltő áramellátása megszűnik, a kamera kikapcsol.

Az alábbi esetekben a kamera automatikusan kikapcsol:

- Nincs külső tápellátás és kevés az energia az akkumulátorban.
- Nincs külső tápellátás és a környezeti hőmérséklet meghaladja az akkumulátor kisülési hőmérsékletét.
- A kamera a működési hőmérsékletnél magasabb hőmérsékleten üzemel.
- Ha használat közben a memóriakártya eltávolításra kerül.
- Ha a szivargyújtó csatlakozó folyamatos tápellátást kap a jármű leállítása után, a jármű nem mozog, a kamera készenléti állapotban van, akkor egy bizonyos idő után automatikusan kikapcsol.

Az automatikus kikapcsolási idő a Beállítások (Settings) menüben a rendszerbeállításoknál (System settings) a parkolás közben történő kikapcsolás (Turned off automatically in parking) menüpontban állítható be.

A KIJELEZŐ INFORMÁCIÓI

A kezdő képernyő

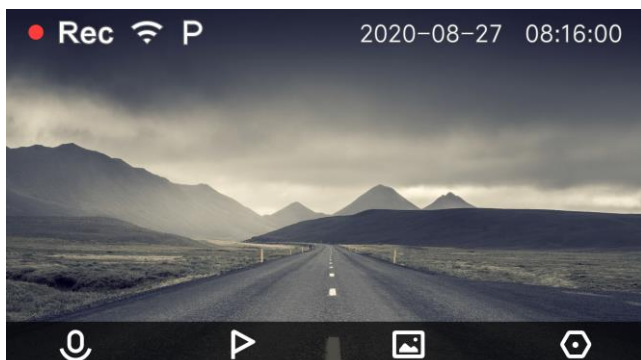

A felső sorban megjelenő ikonok ismertetése (balról jobbra):

Felvételi mód, ● Rec: Normál felvétel esetén a piros pötty villog és a “**Rec**” felirat látható; hibás felvétel esetén a piros in pötty eltűnik és “**Not Rec**” felirat jelenik meg.

Wi-Fi állapot, 📶: A Wi-Fi be/kikapcsolt állapota jelenik meg. Alap beállítás szerint ki van kapcsolva. Kapcsolja be a menüben és az ikon megváltozik: 📶

Parkolóőr, P: Ez az ikon a parkolóőr funkció bekapcsolásakor jelenik meg.

Hátsó kamera, 📷: Hátsó kamera csatlakoztatása esetén jelenik meg.

Az alsó sávban megjelenő ikonok ismertetése (balról jobbra):

Hangfelvétel be/ki: Nyomja meg a megfelelő funkció gombot a hangfelvétel be/kikapcsolásához. Alap beállítás szerint ki van kapcsolva (🔇). Az ikon alatti funkciógommbal kapcsolhatja be/ki. Bekapcsolás után az ikon megváltozik: 🗣️. Hátsó kamera használata esetén a következő ikon jelenik meg: 📷

Vészhelyzeti felvétel, ▶: Nyomja meg a megfelelő funkció gombot a vészhelyzeti felvétel indításához.

Album, 📁: Nyomja meg a megfelelő funkció gombot az album megjelenítéséhez.

Beállítás, ⚙️: Nyomja meg a megfelelő funkció gombot a beállítási képernyő megjelenítéséhez.

Album

Az albumban megnézheti a normál és a vészhelyzeti videókat, valamint a képeket.

Az albumba történő belépéskor az alábbi képernyő jelenik meg:

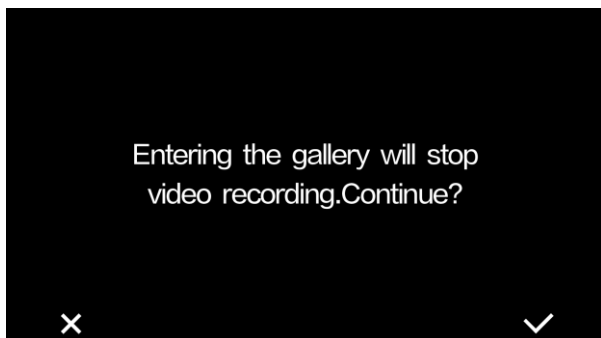

Ez azt jelzi, hogy az album megtekintésével a videó rögzítése leáll. A folytatáshoz válassza a **V** lehetőséget, visszalépéshez az **X**-et. Ez az üzenet gyári állapotra állítás vagy firmware frissítés után ismételtelen megjelenik.

Az alábbi képernyő jelenik meg:

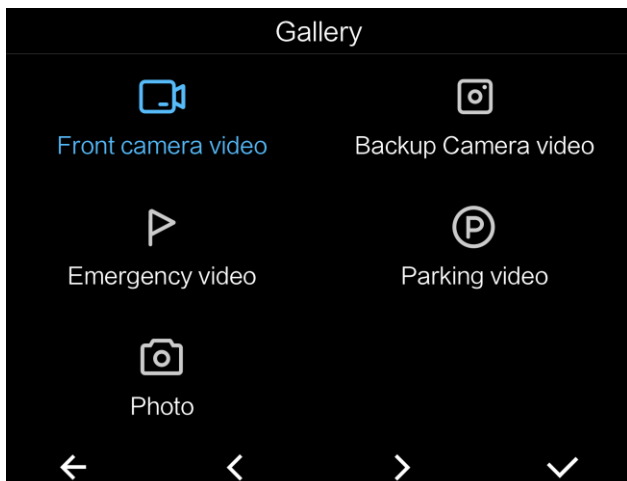

Beállítások

Beállíthatja a kamera működését az alábbiak szerint.

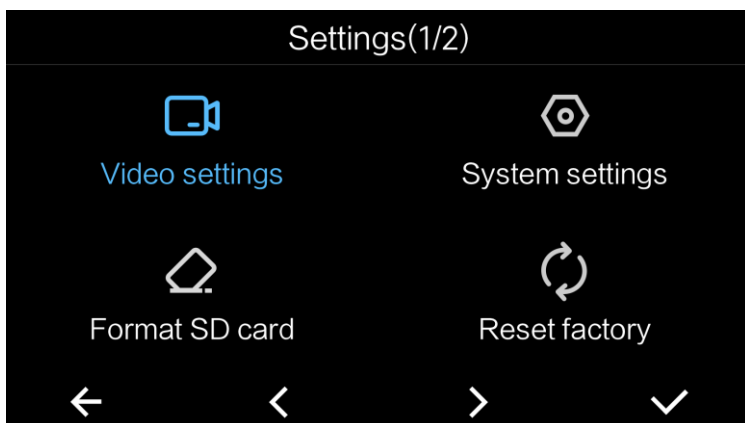

Video beállítások (Video settings)

Emergency video: beállítható a kamera érzékenysége, amely vészhelyzeti video készítésénél használható.

Parking surveillance: a parkolóőr funkciónál használt érzékenység állítható be.

Recording duration: a felvételi idő hossza, normál video esetén 1 perc az alap beállítás

Video storage: video tömörítés kiválasztása

Video resolution: video felbontás kiválasztása

Resistance to blink: A megfelelő TV szabvány kiválasztása. Ha felvétel közben az előnézeti kép villog, az az ön régiójában lévő eltérő TV szabvány használatából adódhat. Állítsa be a megfelelőt.

HDR: A funkció bekapcsolása javít a kép minőségén.

Speed/latitude: kiválasztás esetén a sebességi és hely adatok megjelennek a kijelző alján

Rendszer beállítások (System settings)

A kamera működésének beállítása

Rendszer idő beállítások

System time: Az idő kézi beállítása. Csak akkor állítható be, ha az automatikus időbeállítás (automatically calibration time) funkció ki van kapcsolva.

Automatic calibration time: Bekapcsolása esetén automatikusan beállítja az időt a helymeghatározást követően.

Device time zones: Beállíthatja a helyi időzónát az első bekapcsolási lépéseknél vagy a Beállítások (Settings) menüpontban. Ha az automatikus időbeállítás be van kapcsolva, akkor a kamera az időzóna kiválasztás alapján állítja be az időt.

Wi-Fi beállítások

Wi-Fi: Válthat a 2.4GHz Wi-Fi és az 5GHz Wi-Fi hálózat között. A készülék alapvetően az 5GHz Wi-Fi hálózatot használja a gyorsabb adatátviteli sebesség miatt. Ha a telefon készüléke kompatibilis az 5 GHz Wi-Fi hálózattal, akkor csatlakoztatás után az előnézeti kép, a visszajátszás és a kész felvételek letöltése sokkal gyorsabb és folyamatosabb lehet.

Az alábbi helyzetekben át kell váltania az 5GHz Wi-Fi hálózatról a 2.4GHz Wi-Fi hálózatra:

- Ha a telefon készüléke nem kompatibilis az 5GHz Wi-Fi hálózattal.
- Ha csatlakoztatni szeretné a kamerát a telefonhoz és a kamera nem jelenik meg a telefonnal elérhető Wi-Fi pontok listájában.
- Ha a telefon és a kamera csatlakozott, de az előnézeti kép, megakad vagy összeomlik.

További rendszer beállítások

Beállíthat további működési paramétereket az önnek megfelelőek szerint.

KIEMELT FUNKCIÓK

Kép készítés és tárolás

Alkalmazásban érintse meg a **“Take picture”** gombot a képernyőn;

Tárolási hely: memóriakártya **Photo** mappa;

Tárolási forma: Maximum 100 kép, folyamatos felülírással.

Vészhelyzeti video

Az alábbi módokon készíthet vészhelyzeti felvételt:

1. Nyomja meg a megfelelő gombot a kezdő képernyőn.
2. Ha ütközés történik a kamera automatikusan vészhelyzeti videót készít.

A vészhelyzeti video készítése nem állítható le. A kamera a vészhelyzeti video elkészítése után, automatikusan normál felvételi módba lép.

A vészhelyzeti videók a  - **“Emergency Video”** mappában tárolódnak.

Az útviszonyok összetettsége miatt nem biztos, hogy a kamera minden esemény alkalmával tárolni tudja a vészhelyzeti felvételeket az **Emergency Video** mappában. Ha nem találja a felvételt az **Emergency Video** mappában, akkor nézze meg a **“Front Camera Video”** mappát.

A vészhelyzeti videók készítését érzékelő egység érzékenységét beállíthatja a  - **“Video Settings”** – **“Emergency Video”** funkcióval. Minél magasabb az érzékenység, annál gyakrabban készül vészhelyzeti felvétel. Ha az érzékenység **“Disable”** állásba van állítva, akkor nem készül automatikusan vészhelyzeti felvétel esemény érzékelésekor.

Parkolóőr

A parkolóőr funkció az első bekapcsoláskor történő beüzemelés folyamat során alap beállítás szerint bekapcsolásra kerül.

A parkolóőr funkció használatához a 70mai Hardwire Kit tartozékra van szükség (külön kapható). A funkció bekapcsolható a **“Video Settings”** - **“Parking surveillance”** menüpontban.

A parkolóőr funkció engedélyezése esetén a kamera kikapcsolt állapotában parkoló figyelő funkcióba lép. Ha a kamera eseményt érzékel a parkolás folyamán, akkor automatikusan felvételt készít az **“Album”** - **“Parking surveillance”** mappába.

Az alábbi esetekben nem működik a parkolóőr funkció:

1. Ha a kamera kikapcsolásra került és nincs külső áramellátása, valamint a beépített akkumulátor energiaszintje alacsony.
2. Ha a kamera külső áramforrás nélkül van parkolóőr módban, akkor a beépített akkumulátor energiáját fogyasztja. Ha az akkumulátor energiaszintje alacsony vagy lemerült, akkor a kamera nem képes videót rögzíteni.
3. Ha a kamera külső áramforrás nélkül lép parkolóőr módba és a hőmérséklet -10°C alá csökken vagy 60°C fölé emelkedik, az akkumulátor nem képes energiát leadni és így a kamera nem tud felvételt készíteni.

VIDEÓ FELVÉTELEK ISMERTETÉSE

Videó felvétel és tárolás

Videó típusa	Felvételi időtartam	Tárolási hely	Tárolási forma
Első kamera	1 perc	Memóriakártya – „Front camera video” mappa	Ismétlődő felvétel
Hátsó kamera	1 perc	Memóriakártya – „Backup camera video” mappa	Ismétlődő felvétel
Vészhelyzeti videó	Egy normál videó és további 30 mp	Memóriakártya – „Emergency video” mappa	Ismétlődő felvétel
Parkolóőr video	1 perc vészhelyzeti video rögzítése az érzékelés pillanatától	Memóriakártya – „Parking” mappa	Ismétlődő felvétel

A MEMÓRIAKÁRTYA HASZNÁLATA

A 70mai Dash CamK A800S kamera Micro SD típusú kártyával használható. Használjon legalább 32GB kapacitású és U1 (UHS-1) vagy gyorsabb sebességosztályú memóriakártyát. Új memóriakártya használatba vétele előtt formázza meg a kamera funkcióival.

- Videó tárolás ismertetése: A normál videók, a vészhelyzeti videók és a parkolóőr módban készült felvételek ismétlődő felvétellel rögzülnek. Amint a memóriakártya tárhelye megtelik vagy a felső határ elérésre kerül, a legrégebbi felvétel törlésre kerül. A fontos felvételeket a törlés megelőzése érdekében exportálja külső tárolóhelyre, pl. a mobiltelefonra vagy számítógépre.
- Kép tárolás ismertetése: A képek szintén ismétlődő felvétellel tárolódnak, melyek maximális száma: 100. Amint a felső határ elérésre került, a legrégebbi kép törlésre kerül. A fontos felvételeket a törlés megelőzése érdekében exportálja külső tárolóhelyre, pl. a mobiltelefonra vagy számítógépre.
- A memóriakártya megsérülhet vagy a rendszeres törlés és felvétel miatt elhasználódhat, így nem lesz képes megfelelően felvételt tárolni. Ilyen esetben cserélje ki a memóriakártyát.
- Használjon jó minőségű, márkás gyártótól származó memóriakártyát. Ismeretlen gyártótól származó memóriakártyák problémát okozhatnak a felvételi sebesség, illetve a kapacitás tekintetében. A gyártó és a WayteQ Europe Kft. nem vállal felelősséget nem megfelelő memóriakártya használata miatt bekövetkező adatvesztésért vagy sérülésért.
- A megfelelő adatsebesség elérése érdekében ajánlott a memóriakártya formázás, ha azt már hosszabb ideje használja. Kb két hetente történő formázás ajánlott. A formázás minden adatot töröl a memóriakártyáról, ezért fontos felvételekről készítsen másolatot.
- Ne helyezze be vagy távolítsa el a memóriakártyát, a kamera bekapcsolt állapotában.

Tárolási kapacitás ismertetése

Video	32 GB	64 GB	128 GB
2160P/30fps(4K) felbontással rögzített előlapi kamera fevételek mérete 230.7MB.	Az elérhető felvételi időtartam kb 120 perc.	Az elérhető felvételi időtartam kb 120 perc.	Az elérhető felvételi időtartam kb 120 perc.

HASZNÁLAT KÜLSŐ TÁPELLÁTÁSRÓL

A kamera külső tápellátásként a gépjármű szivargyújtóját használja. A megfelelő tápellátás érdekében használja a mellékelt szivargyújtós töltőt és kábelt. A gyártó és a WayteQ Europe Kft. nem vállal semmilyen felelősséget egyéb tápellátás használata esetén.

Néhány gépjármű akkor is biztosít energiát a szivargyújtónak, ha a motor le lett állítva. Az akkumulátor hosszabb élettartamának érdekében, ha a parkolóőr funkció ki van kapcsolva, ajánlott a kamera kikapcsolása vagy a tápellátásról történő leválasztása, a kábel kihúzásával a motor leállítása után. Ha a kamera manuálisan lett kikapcsolva, a gépjármű következő indításakor a kamerát manuálisan kell bekapcsolni. A gyártó és a WayteQ Europe Kft. nem vállal semmilyen felelősséget a manuálisan történt kikapcsolás miatt bekövetkező károk miatt.

Olyan gépjárműben, amelyik a motor leállítása után is biztosít energiát a szivargyújtó számára és a parkolóőr funkció be van kapcsolva, ajánlott a szivargyújtó töltő kihúzása az aljzatból az akkumulátor kímélése érdekében.

HASZNÁLAT AKKUMULÁTORRÓL

A kamera beépített akkumulátorral rendelkezik. Az akkumulátor azt a célt szolgálja, hogy a videófelvétel megfelelően leállításra kerüljön a kamera kikapcsolásakor, valamint a parkolóőr funkció ellátását. Ne használja a kamerát külső tápellátás nélkül vagy próbálja meg szétszerelni az akkumulátort.

Ha a kamera hosszabb ideig nincs használatban, az akkumulátor lemerülhet. A kamera használható lesz külső tápellátásról, de a rendszer idő és dátum beállítása visszaállhat a gyári értékre. Állítsa be a megfelelő időt és dátumot a kamera bekapcsolása után.

Ha az akkumulátor energiaszintje alacsony, a kamera nem kapcsolható be külső tápellátás nélkül. Csatlakoztassa a kamerát külső tápellátásra, majd kapcsolja be.

Ha túlmelegedést, deformálódást, felpuffadást, szivárgást tapasztal az akkumulátorból, azonnal hagyja abba a termék használatát és lépjen kapcsolatba a szervizzel.

VEZÉRLÉS OKOSTELEFONNAL

Az alkalmazás telepítése

A kamerát a használathoz aktiválnia kell a 70mai alkalmazással. Az alkalmazás letölthető a Google Play Áruházból vagy (Android) az App Store-ból (iOS) a "70mai" kulcsszó keresésével.

Illetve letölthető az alábbi QR kód beolvasásával:



Az alkalmazás használata

Indítsa el a 70mai alkalmazást. Az indítás után jelentkezzen be a Mai ID fiókkal (vagy választhatja gyors bejelentkezésésként a Facebook fiókját). Ha még nem rendelkezik ilyennel, létrehozhat új fiókot a **Sign up** feliratot érintve. A létrehozás során meg kell adnia egy ellenőrző kódot, melyet az e-mail cím megadása után a **Get security code** feliratot érintve kérhet le. Ellenőrizze e-mail fiókját, majd az ott szereplő ellenőrző kódot írja be a 2. sorba. Adja meg a kívánt jelszót a 3. sorban, majd ismétlje meg a 4. sorban. A **Submit** gombbal indíthatja a regisztrációt.

A regisztráció után a megadott e-mail címmel és jelszóval bejelentkezhetsz az alkalmazásba.

15:38 ... Bluetooth, Wi-Fi, Signal strength icons

Login

Email

Password

Login

Sign up

Forgot password

A bejelentkezés után fogadja el a felhasználási feltételeket, majd adja hozzá a használni kívánt kamerát az **Add device** gombbal. Válassza a **70mai Dash Cam A800S** eszközt!

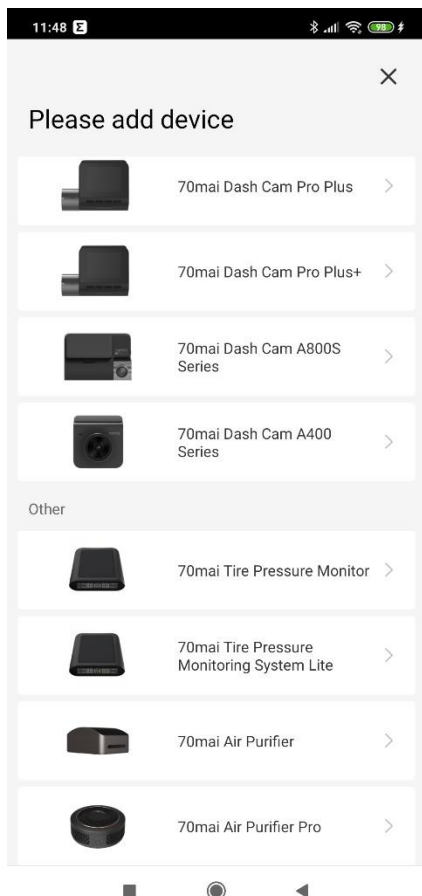
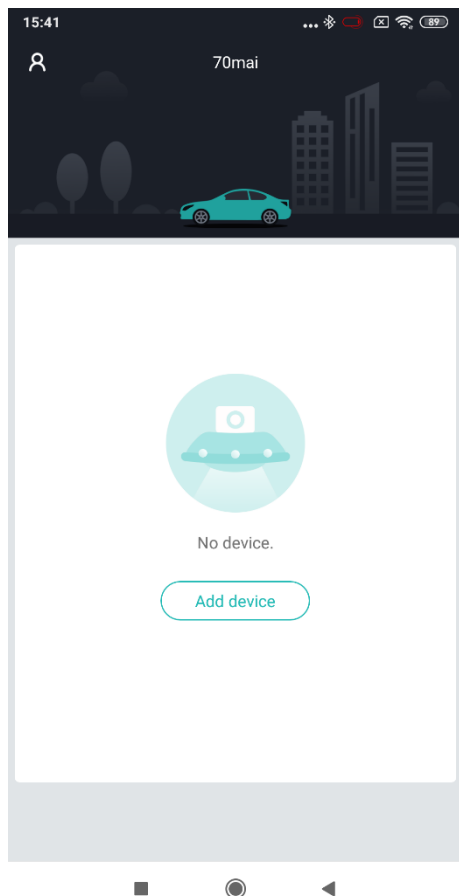

Az eszköz hozzáadásához kapcsolja be az eszközön a Wi-fi hotspot funkciót. Ezt a kamerán lassan villogó jelzés mutatja. Érintse meg a **Connect** feliratot a csatlakoztatáshoz. A telefonkészüléken a Wifi csatlakozási pontok között keresse meg a kamera által biztosított Wifi hotspotot. A Wifi hotspot jelszavát a Settings menüpontban, a System settings > Wi-Fi hotspot menüpont alatt találhatja meg.

Miután csatlakozott a kamera hotspot-hoz kövesse a képernyőn megjelenő utasításokat.

Ez után a csatlakozás létrejön és megnyithatja a kamera kezelőfelületét.

A főképernyőn fotót készíthet a **Take photo** gombbal vagy megnyithatja a már készített képek albumát az **Albums** gombbal.

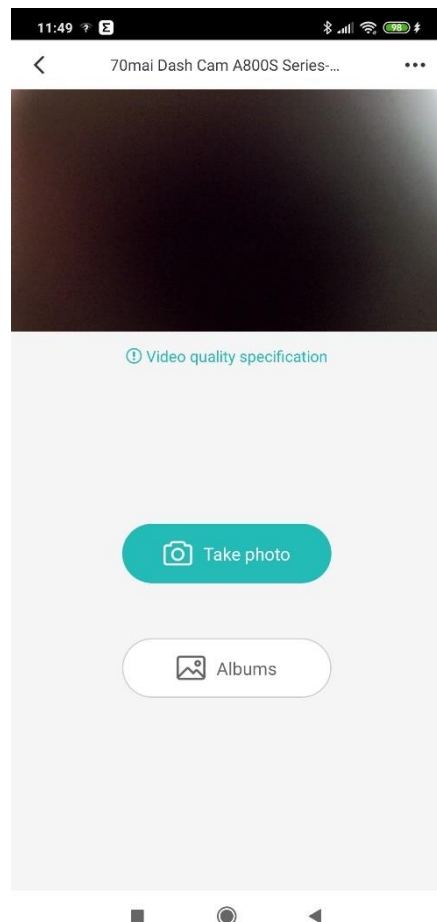
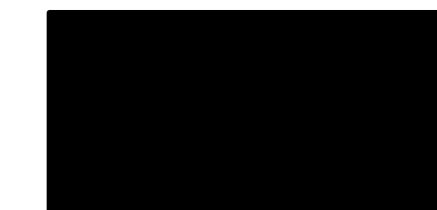

A kamera működési beállításait a jobb felső sarokban található ... ikont érintve érheti el:

Itt be-, és kikapcsolhatja, hogy a kamera bekapcsolásakor a Wifi funkció bekapcsolódjon (**Power-on Wi-fi setting**), valamint a hangfelvételt (**Sound recording**). Beállíthatja a kijelző kikapcsolási idejét (**Screen off time**), a dátumot és az időt (**System time**), a dátum formátumot (**Date Format**), a menü nyelvét (**Language**), a mozgásérzékelés érzékenységét (**Collision sensitivity**), a hangszóró hangerejét (**Speaker volume**). Megadhatja a felvételi beállításokat (**Video setting**, ld lejjebb), a felvétel időtartamát (**Recording duration**). Bekapcsolhatja a hely/sebesség adatok rögzítését (**Speed / Latitude**) Megváltoztathatja a Wi-fi jelszót (**Set Wi-fi password**). Beállíthatja a leállítás utáni kikapcsolási időt (**Auto OFF after stop**). Beállíthatja a parkolási felügyelet működését (**Parking surveillance**) és **ADAS** funkciókat. Formázhatja a memóriakártyát (**Format memory card**). Valamint visszaállíthatja a gyári értékeket (**Restore default settings**) és megnézheti az alkalmazás információit (**About**):

A **Video settings** menüpontban a felvétel paramétereit állíthatja be. Kiválaszthatja a video minőségét (**Video storage**), a video felbontását (**Video Resolution**), valamint a video tv-szabványt (**Resistance to blink**).